

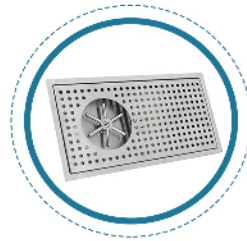

鼎川興業有限公司

DCPROCLEAN ENTERPRISE CO., LTD.



公司簡介

本公司專營商用洗滌設備/規劃/設計與藥劑研發，包含各式洗碗、洗鍋、洗籃設備，預洗噴槍，洗地噴槍，高壓噴槍，洗杯器，洗碗機專用清潔劑，洗碗機專用乾劑，微生物油脂分解劑，強效除油劑，水垢去除劑，餐具浸漬粉，消毒殺菌劑..等。鼎川除了擁有美國HOBART、德國WINTERHALTER、韓國T&T、台灣PROWELL品牌代理經銷權，也在2019年投資工廠專門打造可客製化的洗滌機，可為每個客戶需求提供最符合的洗滌設備，客戶領域包含餐廳、飯店、宴會廳、賣場美食街、廠房員工餐廳、學校、醫院、國軍、航空央廚、半導體...等各領域，搭配本公司的藥劑與風刀系統使用，除了洗碗機以外洗籃機也同時可達到95%以上潔淨度、100%乾燥度。鼎川持續推廣商用洗碗機的應用普及，希望每個餐飲從業人員，都能正確認識商用洗碗機帶來的高效能及便利性。使用高溫殺菌洗碗機除了能有效的減少人力成本、減少水費、清潔劑的浪費、餐具的破損，更能大幅度的增加餐具的潔淨度、耐用度、循環率、並且洗滌完成後的快速乾燥，更能降低傳統洗滌後以抹布擦拭的二次細菌污染，最重要的是降低使用免洗餐具的機會，更是對於地球環保重要的使命。鼎川至成立以來，秉持著MIT台灣製造的精神，與許多台灣優良的廠商合作開發出一系列的專業清潔劑，希望藉由在地生產，更有效率的管理好每個產品。我們不斷努力，向社會推廣正確的專業衛生觀念，進而增加社會的環境衛生品質，以高濃縮的專業清潔劑，搭配本公司的微電腦自動稀釋器，有效減少清潔劑的浪費同時又能達成潔淨衛生的理念需求。鼎川除了洗滌設備擁有ISO9001與CSA認證以外，更有全機CE與HACCP認證，並且藥劑皆通過SGS檢驗合格符合國內外法規規範，並投保1000萬產品責任險，給予每個客戶100%的安心使用。



透過LOGO綠色與藍色的顏色搭配，充分表達鼎川對於綠能環保及潔淨衛生的訴求
並且相互環繞的設計，詮釋出鼎川與客戶之間的緊密聯繫

充分了解客戶需求，認真經營每個客戶

專注研發每項產品，研發高濃縮、低排汙、提升效率、降低成本之產品

我們希望，透過不斷努力及堅持下，獲得更多的見證及肯定，拓展鼎川的獨特品牌，期許鼎川成為華人地區清潔劑系列的第一首選。



我們始終秉承

「服務、品質、潔淨、效率」四大企業理念，為客戶提供信任的產品、安全的用餐品質、完整售後服務，經由我們不斷的努力，向社會推廣正確的專業衛生觀念，進而增加社會的環境衛生品質。

專業
服務

潔淨
衛生

永久
服務

安全
認證

專業認證



客戶領域



適用於200人份以下洗滌使用
 便於咖啡廳、吧檯、空間侷限場所使用
 小巧便利洗淨能力私毫不遜色
 另可選配工作檯使用



強勁螺旋噴臂



高壓噴射水流



高溫水流沖洗



型號:	PUD9600	DC-U100
尺寸	585x660x860 mm(WxDxH)	630x600x790 mm(WxDxH)
電源	220V單相	220V/380(單相、三相皆可)
馬達馬力	主洗0.8Kw潤洗0.4KW	主洗 0.55KW
加熱器功率	升溫箱2KW	主水箱3KW升溫箱4.5KW
水箱容量	主水箱25L	主水箱33L
入口高度	350mm	310mm
特點	<ol style="list-style-type: none"> 1.內置分配器 2.省電 3.洗滌與藥劑時間均可調整 	<ol style="list-style-type: none"> 1.全機通過CE及HACCP認證 2.具兩段洗滌模式一鍵切換 3.可接冷水,不失溫 4.洗滌與溫度時間均可調整 5.雙層鋼板,保溫防燙

適用於300人份以下洗滌使用
全機採用不鏽鋼304銅板,經久耐用
特殊開模一體成型噴臂,沖洗零死角

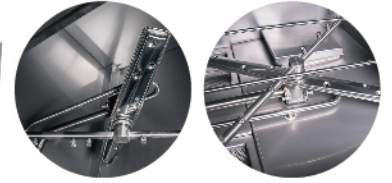

型號	EON	DC-D200
尺寸	650x700x1350 mm(WxDxH)	698x688x1400 mm(WxDxH)
電源	220V/380(單相,三相皆可)	220V/380(單相,三相皆可)
馬達馬力	主洗0.75KW潤洗0.1KW	主洗0.73KW潤洗0.95KW
加熱器功率	升溫箱4.5KW可選配8KW	主水箱3KW 升溫箱5KW
水箱容量	主水箱42L, 升溫箱27L	主水箱25L,升溫箱6.3L
入口高度	380mm	410mm
特點	1.內置分配器 2.省電 3.洗滌與藥劑時間均可調整	1.全機通過CE及HACCP認證 2.具兩段洗滌模式一鍵切換 3.洗滌時間,溫度均可調整 4.可選配雙層銅板及熱能回收



商用通道式高溫洗滌機

DC-R1/R2

每小時洗滌量250~550人次



- ◆ 全機通過歐盟CE認證，HACCP食品安全管制系統認證
- ◆ 擁有清潔度保證，安全結構性，卓越性設計等特點
- ◆ 全機採用大量SUS304不鏽鋼結構設計打造
- ◆ 電磁閥採用日本CKD知名國際品牌
- ◆ 低能源設計每小時僅耗水360公升
- ◆ 具自動計時功能及緊急斷電開關，節能安全可靠
- ◆ 水槽及最後沖洗溫度，由先進的LED顯示控制
- ◆ 提供電加熱與蒸氣加熱機型選擇
- ◆ 馬達皆配置過載保護裝置
- ◆ 加熱系統均配置過熱保護裝置，加熱器配置低水位保護裝置
- ◆ 三相220/380V共用變壓系統，並內建漏電斷路器
- ◆ 全機型皆可確保水槽溫度保持在60-70°C，沖洗溫度保持在80°C以上
- ◆ 主要維修零件皆可由機器上方或正面進行
- ◆ 不鏽鋼電箱置於上方，可防止蟲鼠害，並內建風扇，可確保散熱及防水氣
- ◆ 檢查門設置安全連鎖開關，以防誤開燙傷
- ◆ 容易拆卸的不鏽鋼過濾網，隔渣籃，洗臂，使機器維護更容易
- ◆ 出入口及每段中間，皆設有耐高溫，耐酸鹼擋水簾
- ◆ 可選配烘乾段，雙沖洗段，側噴臂，90度轉角臺，2HP馬達，出入口抽風罩



優質的溫控系統
具有故障顯示功能



具有手/自動切換功能

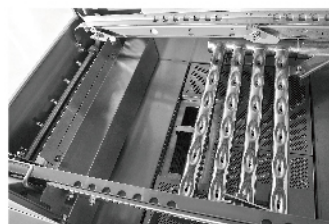

不鏽鋼噴臂系統
可徒手拆裝免工具

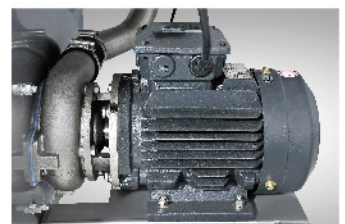

洗滌泵及葉片為不鏽鋼材質



型號	R1E	R1S	R2E	R2S
加熱型式	電加熱	蒸氣加熱	電加熱	蒸氣加熱
最大洗滌量(籃/小時)	200籃		248籃	
外型尺寸(WXDH)MM	1150X700X1650		1660X705X1650	
最大洗滌高度MM	450			
水槽容量(公升)	87		87X2	
主洗馬達功率(KW)	1.5KW(1.5HP)		1.5KW(1.5HP)x2	
水槽加熱器功率()	9	蒸氣加熱	9X2	蒸氣加熱
升溫箱加熱器功率(KW)	36	蒸氣加熱	36	蒸氣加熱
機器淨重(公斤)	236		420	
沖洗耗水量(公升/每籃)	3.4			
最大耗電量(KW)	38	2.5	40	4
進水管口徑(英寸)	3/4			
排水管口徑(英寸)	2			
進水壓力(公斤/m ²)動壓	1~2			
排氣量(m ³ /MIN)入口端	5.7			
排氣量(m ³ /MIN)出口端	11.3			
3Φ220V安培數	100	15	125	15
3Φ380V安培數	75	10	75	10
選配	烘乾段,雙沖洗段,90度轉角臺,2.2Kw主洗馬達,側噴			

Corner Drive table

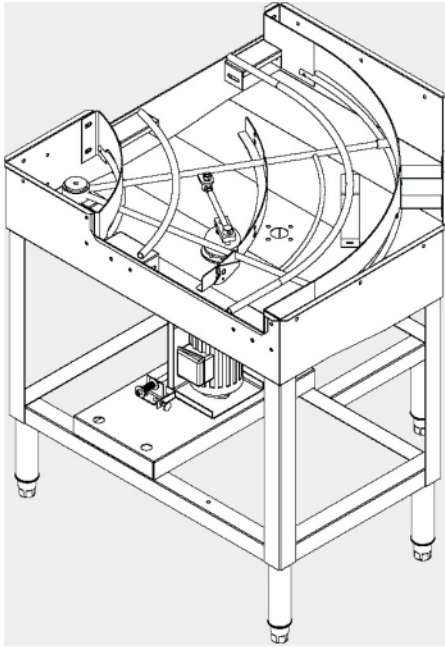

商用通道機轉角工作檯

技術資料	CT90
尺寸(WXDXH)mm	910X905X850
傳動電機(瓩)	0.2
方向	左→右/右→左
使用電壓	搭配主機同電源

Corner Drive Dryer

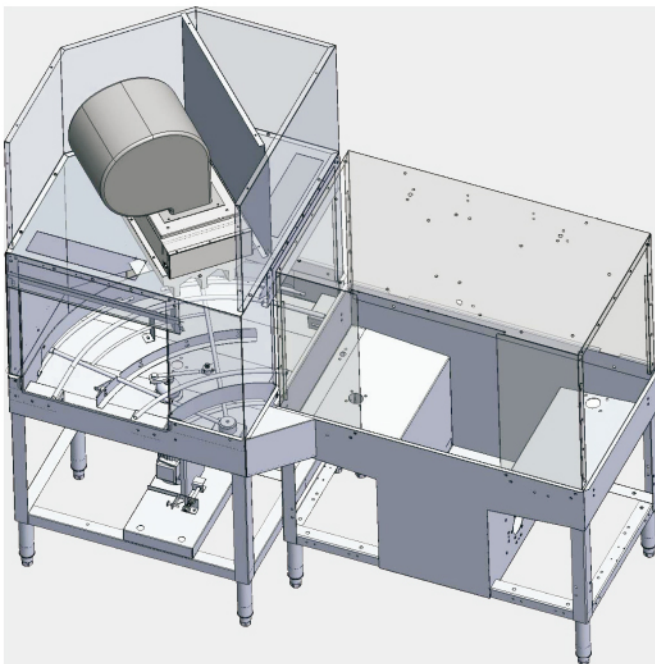

商用通道機轉角帶烘乾段

技術資料	電加熱式	蒸氣加熱
尺寸(WXDXH)mm	910X905X2000	910X905X2000
最大洗滌高度(mm)	450	450
加熱方式	電加熱式	蒸氣加熱
加熱功率(瓩)	13.5	蒸氣加熱
蒸氣消耗量(kg/h)	0	30~40
烘乾電機(瓩)	0.55	0.55
傳動電機(瓩)	0.2	0.2
檢視門	有	有
最大耗電量(瓩)	14.25	0.75
220V/3+G Breaker 安培	40	與主機同電源
380V/3+N+G Breaker 安培	30	與主機同電源

有R1D90、R2D90、R1RD90、R2RD90四種組合變化

商用履帶式高溫洗滌機

DC-F

每小時洗滌量800~3000人



- ◆ 擁有清潔度保證，安全結構性，卓越性設計等特點
- ◆ 全機採用大量SUS304不鏽鋼結構設計打造
- ◆ 電磁閥採用日本CKD知名國際品牌
- ◆ 洗滌高度45公分，寬度61公分
- ◆ 低能源設計每小時僅耗水360公升
- ◆ 具自動模式，透過紅外線光電開關，節能安全可靠
- ◆ 水槽及最後沖洗溫度，由先進的LED顯示控制
- ◆ 提供電加熱與蒸氣加熱機型選擇
- ◆ 馬達皆配置過載保護裝置
- ◆ 加熱系統均配置過熱保護裝置，加熱器配置低水位保護裝置
- ◆ 三相220/380V共用變壓系統，並內建漏電斷路器
- ◆ 全機型皆可確保水槽溫度保持在60-70°C，沖洗溫度保持在80°C以上
- ◆ 主要維修零件皆可由機器上方或正面進行
- ◆ 不鏽鋼電箱置於上方，可防止蟲鼠害，並內建風扇，可確保散熱及防水氣
- ◆ 檢查門設置安全連鎖開關，以防誤開燙傷
- ◆ 容易拆卸的不鏽鋼過濾網，隔渣籃，洗臂，使機器維護更容易
- ◆ 出入口及每段中間，皆設有耐高溫，耐酸鹼擋水簾
- ◆ 標配有出入口緊急開關，ON/OFF開關，故障燈，滿水燈，變頻兩段切換調速，獨立溫控顯示表，主洗噴臂調壓
- ◆ 可選配熱能回收，風刀，三色燈，時間顯示，水壓顯示，變頻無段調速，側噴臂，雙層鋼板，2HP馬達
- ◆ 另有烘乾段，緩衝段，冷風段，多種輸送帶可供選擇（一般/平刺/不鏽鋼/鍊條）

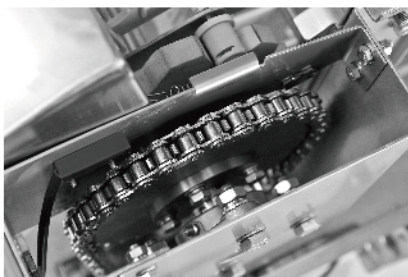

不鏽鋼齒輪盤，鍊條，軸承座
強韌耐用



輸送帶最後段設有碰觸開關
以防止餐具掉落



入口及出口皆有
緊急停止和啟動開關

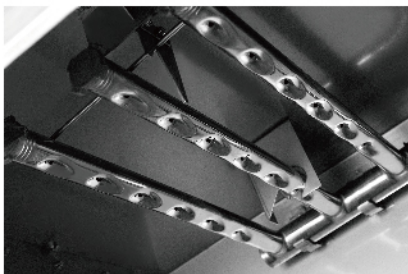

不鏽鋼噴臂系統
可徒手拆裝免工具



紅外線光電開關

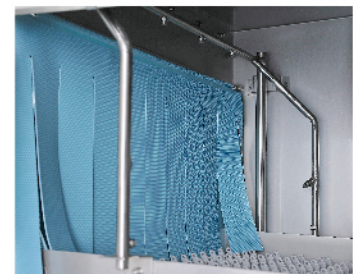

360°環繞沖洗系統

- ◆ 全機通過歐盟CE認證、HACCP認證、生產工廠通過ISO製程認證。
- ◆ 水槽數量、雙沖洗段、烘乾段、冷風段、緩衝區為組合式設計，可依客戶實際需求而變化。
- ◆ 多重安全保護設計:每段皆具有檢視門，且皆具有磁簧開關，以防止誤開燙傷、傳動馬達異常壓力跳脫保護開關、輸送帶最後段設有碰觸開關。
- ◆ 洗臂為不鏽鋼一體成型，可徒手拆卸及安裝，易於清潔保養。
- ◆ 馬達泵體及葉片為不鋼材質。



機器尺寸

入口段(CM)	75、95、115、130	出口段(CM)	100、130、160、190、220
洗滌槽(CM)	80X槽數	機器深度(CM)	91
沖洗段(CM)	單60、雙80	機器高度(CM)	165/198
冷風段(CM)	80X槽數	洗滌高度(CM)	42
烘乾段(CM)	80X槽數	洗滌寬度(CM)	61

機器規格

主洗馬達功率(KW)	2.2
水槽加熱器功率(KW)	9蒸氣
升溫箱加熱器功率(KW)	36蒸氣
傳動馬達功率(KW)	0.5
傳動速度(M/MIN)	2~7
沖洗馬達功率(KW)	0.25
烘乾段功率(KW)	9, 13.5, 蒸氣
冷風段功率(KW)	2.2, 3.7
進水管口徑(英寸)	3/4
排水管口徑(英寸)	2"
沖洗耗水量(公升/小時)	350~400

商用迷你履帶式高溫洗滌機

DC-FMB

每小時洗滌量600~1200人



- ◆ 擁有清潔度保證，安全結構性，卓越性設計等特點
- ◆ 全機採用大量SUS304不鏽鋼結構設計打造
- ◆ 電磁閥採用日本CKD知名國際品牌
- ◆ 洗滌高度42公分，寬度53公分
- ◆ 低能源設計每小時僅耗水360公升
- ◆ 具自動模式，透過紅外線光電開關，節能安全可靠
- ◆ 水槽及最後沖洗溫度，由先進的LED顯示控制
- ◆ 提供電加熱與蒸氣加熱機型選擇
- ◆ 馬達皆配置過載保護裝置
- ◆ 加熱系統均配置過熱保護裝置，加熱器配置低水位保護裝置
- ◆ 三相220/380V共用變壓系統，並內建漏電斷路器
- ◆ 全機型皆可確保水槽溫度保持在60-70°C，沖洗溫度保持在80°C以上
- ◆ 主要維修零件皆可由機器上方或正面進行
- ◆ 不鏽鋼電箱置於上方，可防止蟲鼠害，並內建風扇，可確保散熱及防水氣
- ◆ 檢查門設置安全連鎖開關，以防誤開燙傷
- ◆ 容易拆卸的不鏽鋼過濾網，隔渣籃，洗臂，使機器維護更容易
- ◆ 出入口及每段中間，皆設有耐高溫，耐酸鹼擋水簾
- ◆ 標配有出入口緊急開關，ON/OFF開關，故障燈，滿水燈，變頻兩段切換調速，獨立溫控顯示表，主洗噴臂調壓
- ◆ 可選配熱能回收，風刀，三色燈，時間顯示，水壓顯示，變頻無段調速，側噴臂，雙層鋼板，2HP馬達
- ◆ 另有烘乾段，緩衝段，冷風段，多種輸送帶可供選擇（一般/平刺/不鏽鋼/鍊條）

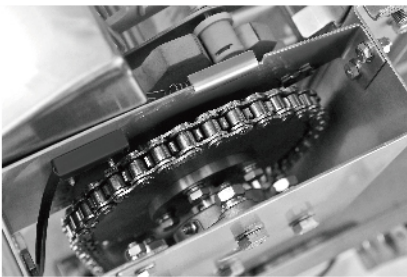

不鏽鋼齒輪盤，鍊條，軸承座
強韌耐用



輸送帶最後段設有碰觸開關
以防止餐具掉落



入口及出口皆有
緊急停止和啟動開關

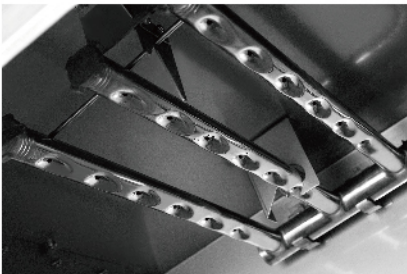

不鏽鋼噴臂系統
可徒手拆裝免工具



紅外線光電開關

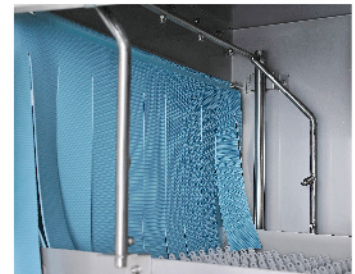

360°環繞沖洗系統

- ◆ 全機通過歐盟CE認證、HACCP認證、生產工廠通過ISO製程認證。
- ◆ 水槽數量、雙沖洗段、烘乾段、冷風段、緩衝區為組合式設計，可依客戶實際需求而變化。
- ◆ 多重安全保護設計:每段皆具有檢視門，且皆具有磁簧開關，以防止誤開燙傷、馬達皆具有過熱保護開關、水槽內建低水位斷電保護開關、傳動馬達異常壓力跳脫保護開關、輸送帶最後段設有碰觸開關。
- ◆ 洗臂為不鏽鋼一體成型，可徒手拆卸及安裝，易於清潔保養。
- ◆ 馬達泵體及葉片為不鋼材質。



機器尺寸

入口段(CM)	75,95,115,130	出口段(CM)	100、130、160、190、220
洗滌槽(CM)	80X槽數	機器深度(CM)	83
沖洗段(CM)	單60、雙80	機器高度(CM)	165/198
冷風段(CM)	80X槽數	洗滌高度(CM)	42
烘乾段(CM)	80X槽數	洗滌寬度(CM)	53

機器規格

主洗馬達功率(KW)	2.2
水槽加熱器功率(KW)	9蒸氣
升溫箱加熱器功率(KW)	27蒸氣
傳動馬達功率(KW)	0.5
傳動速度(M/MIN)	2~7
沖洗馬達功率(KW)	0.25
烘乾段功率(KW)	13.5或蒸氣
冷風段功率(KW)	2.2
進水管口徑(英寸)	3/4
排水管口徑(英寸)	2"
沖洗耗水量(公升/小時)	350~400

適用於大型鍋具,烤盤洗滌使用
 便於中央工廠,烘焙廠使用
 憑藉強韌堅固耐用的設計,廣泛使用



型號:	DC-1W	DC-2W	DC-3W
尺寸	943x800x1500	880x880x1775mm	1030x895x1825mm
電源	三相220V/380V,15KW	三相220V/380V,17Kw	三相220V/380V,27Kw
馬達馬力	主水箱1Kw 潤洗0.28Kw	主水箱2Kw 潤洗0.37Kw	主水箱3Kw 潤洗0.37Kw
加熱器功率	主水箱5Kw 潤洗9Kw	主水箱6Kw 潤洗9Kw	主水箱9Kw 潤洗15Kw
水箱容量	主水箱25L 潤洗8L	主水箱45L 潤洗16L	主水箱71L 潤洗16L
入口高度	400mm	710mm	710mm
洗滌筐尺寸	690x750x500mm	670x670x660mm	820x670x710mm
特點	1.洗滌時間與溫度皆可調整 2.高壓高流量馬達,超強洗淨噴力 3.不銹鋼打造噴臂組,防堵設計,廣角式水刀 4.雙層鋼板,加強保溫,避免燙傷 5.缸,盆,桶,烤盤,模具,皆可使用		



◆ 洗碗機專用清潔劑

搭配洗碗機使用
洗碗不殘留油脂、澱粉



◆ 洗碗機專用乾劑

搭配洗碗機使用
迅速將餐具揮發乾燥



◆ 微生物油脂分解劑

酵素分解,有效分解排水管路
油脂、截油槽細菌及油脂堵塞情形



◆ 強效除油劑

強力除油,去汙
快速滲透濃厚油污



◆ 水垢去除劑

有效分解頑強的水垢及皂垢
除鏽斑,金屬氧化深色表面,
迅速有效



◆ 餐具浸漬粉

分解餐具頑強污漬
成分溫和、無毒,不傷餐具材質



◆ 消毒殺菌劑

多功能氧性消毒劑
具有廣泛殺菌效果

產品皆有

SDS,SGS檢驗報告及1000萬產品責任險
符合衛服部規定,為許多公家單位所選產品

不僅僅可以收納還是洗碗機的夥伴



籃筐
專用推車

有/無手把



柱型籃



密平籃



杯籃
(9格、16格、20格、25格、36格、49格)



Injection
Molding
注塑成型



Healthy
non-toxic
健康無毒



Temperature
耐高溫



Free stack
combination
自由堆疊組合

適用於食品服務、商業廚房、餐廳、酒店和咖啡廳的應用

◆ 二種噴頭適用於不同洗滌環境



集中型噴頭



扇型噴頭



全不鏽鋼型預洗噴槍

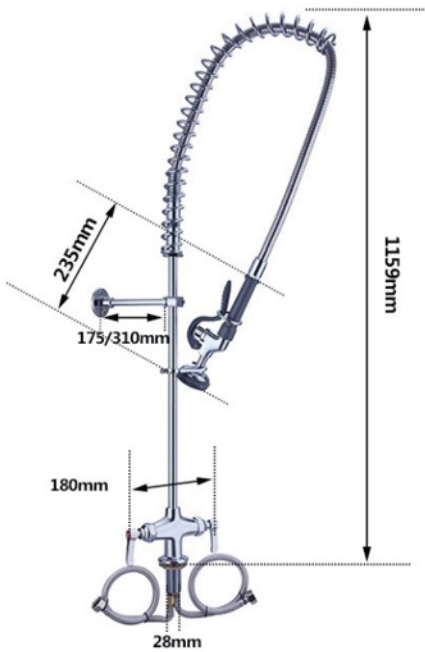

標準型預洗噴槍



迷你型預洗噴槍

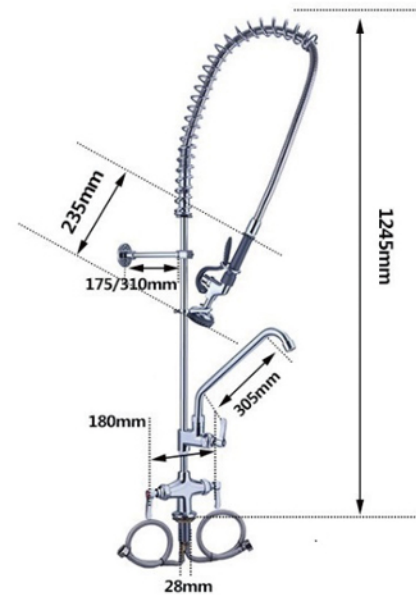

標準型預洗噴槍帶搖擺龍頭

單手操作，直接下壓噴水；多角度噴水孔，免插電；槽體為不鏽鋼一體成型（另可訂製各式尺寸）



膠頭洗杯器

（雪花頭尺寸:115mm、開孔尺寸:22mm）



不鏽鋼洗杯器



膠頭洗杯器加高

（雪花頭尺寸:115mm、開孔尺寸:22mm）



不鏽鋼洗杯器加高

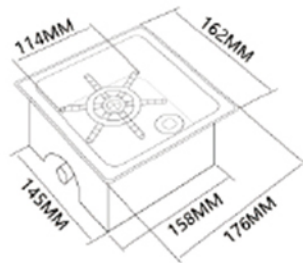

台式洗杯器_XS號

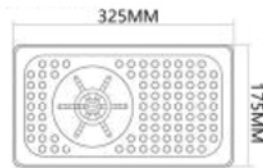

嵌入式洗杯器_S號

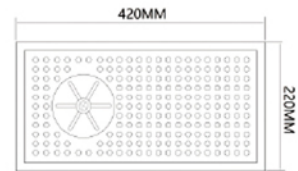

嵌入式洗杯器_M號

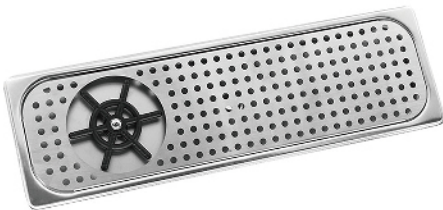

嵌入式洗杯器_L號



嵌入式洗杯器_XL號

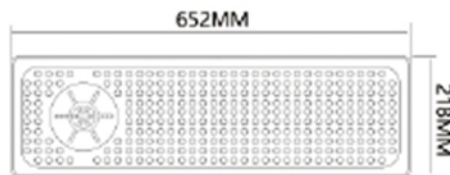

廣泛應用於酒店/超市/商場/餐廳/學校/工廠等大型場所中

免插電,接水即可使用,節能環保

自動收管系統,告別凌亂

軟管長度:5m.10m.15m.20m



可調節軟管止動塊



龍頭臂4.5mm提高強度



高強度彈簧合金超強25k拉力測試

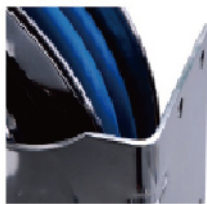

底座5mm不銹鋼板提高強度



耐折三層複合材料,耐溫可
達100度,壓力300-1000psl



塑膠型洗地噴槍



不鏽鋼開放式洗地噴槍



碳鋼開放式洗地噴槍



牆式推杯龍頭



推杯龍頭+水槽

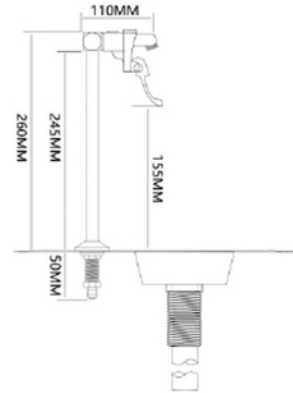

立式推杯龍頭

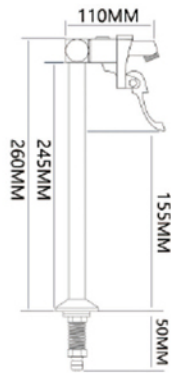

推杯龍頭+洗杯器

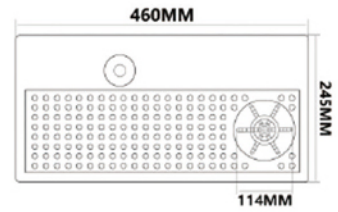

長流水套組
開孔尺寸145mm及22mm

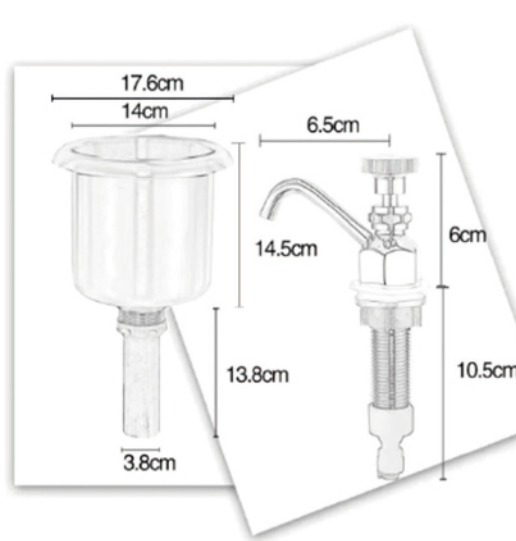

高溫餐具消毒櫃

- ◆ 全系列機種均採用不鏽鋼SUS304打造。
- ◆ 全系列機種均附有4層可調式層架，並具有4支或6支調整角。
- ◆ 可更換式門條，防止熱氣散出。
- ◆ 使用耐熱玻璃纖維棉板，厚度3cm。
- ◆ 可選配紫外線滅菌燈，不鏽鋼籃子，粗籃:碗、盤等中型器具，細籃:刀、叉、筷、勺。
- ◆ 有機械控制與微電腦數位控制器可供選擇。
- ◆ 面板具有，電源燈、加熱燈、風機運轉燈、啟動開關、漏電斷路器、安培表、電壓表、計時器。
- ◆ 設定時間 30分鐘 ~ 3小時，設定溫度 +40°C ~ +120°C，符合餐具消毒保存標準。
- ◆ 電壓有：220V/110V 60Hz。
- ◆ 另可訂製尺寸，推車推入式，插盤式，壁掛式，滑軌拉門式，刀具砧板用，防爆玻璃門，雙通門。



規格	人數	外部尺寸	內部尺寸
單門	60人份	620x600x1850mm	410x500x1270mm
單門	80人份	750x750x1850mm	540x650x1270mm
雙門	140人份	1050x600x1850mm	840x500x1270mm
雙門	170人份	1200x600x1850mm	990x500x1270mm
雙門	180人份	1050x750x1850mm	840x650x1270mm
雙門	200人份	1500x600x1850mm	1290x500x1270mm
雙門	210人份	1200x750x1850mm	990x650x1270mm
雙門	250人份	1800x600x1850mm	1590x500x1270mm
四門	250人份	1800x600x1850mm	1290x650x1270mm
四門	280人份	2040x600x1850mm	1830x500x1270mm
四門	310人份	1800x750x1850mm	1590x650x1270mm
四門	350人份	2040x750x1850mm	1830x650x1270mm

上掀掀蓋式冰櫃



- ◆ 高效率變頻壓縮機，機械式溫控。
- ◆ 庫內照明，庫內排水孔，門鎖。
- ◆ 環保冷媒，四周管壁製冷。
- ◆ 底座360度腳輪，承載力強、移動便利 (不使用也可拆下)。
- ◆ 壁身厚度6cm，可設定溫度 -16 ~ -20°C，-40 ~ -45°C，-55°C ~ -60°C。
- ◆ 電壓有：220V/110V 60Hz。

規格	容量	尺寸	配件
2.5尺	207L	750x650x920mm	置物籃
3.3尺	301L	1000x650x920mm	置物籃
4.3尺	414L	1300x650x920mm	置物籃
5尺	489L	1500x650x920mm	置物籃
6尺	602L	1800x650x920mm	置物籃

玻璃展示櫃冰箱



- ◆ 全系列機種採用高品質壓縮機，高效、耐用。
- ◆ 採用微電子數位式冷藏冷凍系統控制器。
- ◆ 冷凍機型玻璃門，採用三層玻璃設計，保溫效果佳，自動除霜功能不起霧、不積水。
- ◆ 全系列採用風扇循環制冷系統，降溫效果最均勻，全自動定時除霜，使用最方便。
- ◆ 底座水盤自動蒸發設計，免倒水，使用最輕鬆。
- ◆ 箱體採用環保隔熱發泡材質，保溫效果最佳，既環保又省電。
- ◆ 底座採用360度迴轉滾輪，及可調整腳座，移動方便，承載力強。
- ◆ 冷藏設定溫度 +3°C ~ +8°C，冷凍設定溫度 -16 ~ -20°C，符合冷藏冷凍食品保存設備標準。
- ◆ 電壓有：220V/110V 60Hz
- ◆ 壓縮機有：1/3HP，1/4 HP，5/8 HP，1 1/2HP

規格	容量	尺寸	配件
單門	500L	640*800*2040mm	可調式層架
單門	600L	750x800x2040mm	可調式層架
雙門	970L	1260x800x2040mm	可調式層架
三門	1455L	1870x800x2040mm	可調式層架
四門	1955L	2490x800x2040mm	可調式層架

立式風冷冷凍冷藏冰箱



- ◆ 全系列機種採用高品質壓縮機，高效、耐用。
- ◆ 全系列採用風扇循環制冷系統，庫內降溫效果最均勻，全自動定時除霜，使用最方便。
- ◆ 可調整式置物網架，空間使用變化多，另有專為冷藏存放烘焙麵糰設計之置物盤架，功能使用最便利。
- ◆ 使用微電子數位式冷藏冷凍系統控制器。
- ◆ 可選擇全凍、全藏、上凍下藏等功能機型。
- ◆ 箱體採用環保隔熱發泡材質，保溫效果最佳，既環保又省電。
- ◆ 冷藏設定溫度 +3°C ~ +8°C，冷凍可設定溫度至 -16 ~ -20°C，符合冷藏冷凍食品保存設備標準。
- ◆ 可選配底座水盤自動蒸發功能，免倒水使用最方便。
- ◆ 電壓有：220V/110V 60Hz
- ◆ 壓縮機有：1/3 HP，5/8 HP，1 HP，1 1/2HP

規格	容量	尺寸	配件：
雙門2.5尺	600L	760x800x2040mm	置物架，置物架掛勾，集水盤，鎖片，隔網
四門4尺	960L	1212x800x2040mm	置物架，置物架掛勾，集水盤，鎖片，隔網
六門6尺	1480L	1818x800x2040mm	置物架，置物架掛勾，集水盤，鎖片，隔網

不鏽鋼工作台冰箱



- ◆ 不鏽鋼箱體+不鏽鋼把手
- ◆ 可調式層架網，具有調整腳。
- ◆ R134A與R404A環保冷媒，電子溫控。
- ◆ 可更換式門磁條。
- ◆ 可選擇全凍、全藏、功能機型。
- ◆ 散熱片濾網可拆下清洗。
- ◆ 冷藏設定溫度 +3°C ~ +8°C，冷凍可設定溫度至 -16 ~ -20°C，符合冷藏冷凍食品保存設備標準。
- ◆ 電壓有：220V/110V 60Hz
- ◆ 壓縮機有：1/4 HP，1/2 HP，1/3 HP，5/8HP，3/4HP

規格	容量	尺寸	配件
雙門4尺	200L	1200x750x805mm	可調式層架
雙門5尺	300L	1500x750x805mm	可調式層架
三門6尺	400L	1800x750x805mm	可調式層架
三門7尺	500L	2100x750x805mm	可調式層架
三門8尺	600L	2400x750x805mm	可調式層架

蒸氣式蒸箱櫃



- ◆ 全系列機種均採用不鏽鋼SUS304打造。
- ◆ 全系列機種均附有5層可調式層架，並具有4支或6支調整角。
- ◆ 可更換式門條，防止熱氣散出。
- ◆ 使用耐熱玻璃纖維棉板，厚度3cm。
- ◆ 有機械控制與微電電腦數位控制器可供選擇，蒸氣電磁閥採用日本CKD品牌。
- ◆ 面板具有，電源燈、加熱燈、啟動開關、計時器、溫度表、壓力表。
- ◆ 電壓有：220V/110V 60Hz。
- ◆ 可依客戶需求加裝蒸氣減壓閥，祛水器
- ◆ 另可訂製尺寸，推車插入式，插盤式，雙通門。

規格	容量	外部尺寸	內部尺寸
雙門	300-350人份	1050x700x1850mm	860x600x1200mm
雙門	400-500人份	1200x700x1850mm	1010x600x1200mm
雙門	600-700人份	1550x700x1850mm	1310x600x1200mm
四門	750-800人份	1850x700x1850mm	1590x600x1200mm

保溫配膳送菜車



- ◆ 全系列機種均採用不鏽鋼SUS304打造。
- ◆ 全系列機種均附有5-10層可調式層架，並具有4顆PU車輪帶煞車。
- ◆ 可更換式門條，防止熱氣散出。
- ◆ 使用耐熱玻璃纖維棉板，厚度3cm。
- ◆ 有機械控制與微電電腦數位控制器可供選擇。
- ◆ 面板具有，電源燈、加熱燈、啟動開關、溫度表。
- ◆ 電壓有：220V/110V 60Hz。
- ◆ 可依客戶需求訂製尺寸，加熱器功率，不鏽鋼車輪。

外部尺寸	箱體尺寸	內部尺寸
1300x760x1400mm	1120x680x1160mm	94x580x990mm
1180x700x1400mm	1000x620x1160mm	820x520x990mm
1100x650x1400mm	920x570x1160mm	740x470x990mm
1180x750x1400mm	1100x670x1160mm	820x570x990mm

鼓風爐 炮爐



- ◆ 可依需求訂製單口、雙口、三口
- ◆ 鑄銅靜音爐芯，保證不堵塞，不會造成火偏一邊
- ◆ 燃燒效率高達47%，火焰呈藍色透明狀
- ◆ 一鍵式點火，操作安全、不氣爆
- ◆ 超有感省瓦斯、節能省錢
- ◆ 天然瓦斯，桶裝液化氣瓦斯可選

冷藏/冷凍庫 高溫消毒庫



- ◆ 配合現場尺寸,客製訂製化施作
- ◆ 組合式冷凍冷藏庫板採PU發泡一體成形設計,保溫效益長
- ◆ 可提供多種庫板材質,庫內高度配合現場高度;客製化特殊訂製
- ◆ 冷藏式-10°C~+10°C 冷凍式-10°C~-40°C
- ◆ 高溫消毒庫採用電加熱,功率依現場需求配置
- ◆ 庫體內外壁採用SUS304不銹鋼板製作,可耐高溫300度
- ◆ 控制箱面板上裝有溫度顯示設定,消毒保溫時間設定、風機起
- ◆ 停等操作按鈕,操作方便
- ◆ 溫度(90-120度)、時間可控、數字顯示、直觀準確
- ◆ 利用循環熱風+排潮風機+紫外線燈對洗淨的餐器具進行殺菌、消毒,循環熱風使庫體內的各點溫度保持均恆溫(溫差在 $\pm 3^{\circ}$)

水槽工作臺訂製



- ◆ 不鏽鋼304打造，尺寸,鋼板厚度均可訂製
- ◆ 單口,雙口,三口水槽，廚餘口可選
- ◆ 下方平台，柵欄，籃框架可選

工作臺訂製



- ◆ 不鏽鋼304打造，尺寸,鋼板厚度均可訂製
- ◆ 可配合台下式洗碗機使用，架高機器方便操作
- ◆ 下方平台，柵欄，籃框架可選

訂購需求表

客戶名稱:	統一編號:
電 話:	傳 真:
聯 絡 人:	連絡電話:
地 址:	
訂購品項: <input type="checkbox"/> 台下水洗碗機 <input type="checkbox"/> 掀門式洗碗機 <input type="checkbox"/> 通道式洗碗機 <input type="checkbox"/> 履帶式洗碗機 <input type="checkbox"/> 預洗噴槍 <input type="checkbox"/> 洗杯器 <input type="checkbox"/> 洗地噴槍	
型號規格:_____	
水槽工作臺:尺寸_____cm <input type="checkbox"/> 水槽數量:_____個 <input type="checkbox"/> 水龍頭 <input type="checkbox"/> 下平台 <input type="checkbox"/> 下柵欄 <input type="checkbox"/> 廚餘口:尺寸_____	
工作平台:尺寸_____cm <input type="checkbox"/> 下平台 <input type="checkbox"/> 下柵欄 <input type="checkbox"/> 籃框架 <input type="checkbox"/> 台下機專用平台底架	
通道式及履帶式洗滌機:	
型號: <input type="checkbox"/> DC-R1 <input type="checkbox"/> DC-R2 <input type="checkbox"/> DC-F <input type="checkbox"/> DC-FMB	
電壓: <input type="checkbox"/> 3Φ220V60HZ <input type="checkbox"/> 3Φ380V60HZ 功率:_____Kw _____A	
鋼板: <input type="checkbox"/> 單層 <input type="checkbox"/> 雙層 <input type="checkbox"/> 無LOGO 機器方向: <input type="checkbox"/> 左進右出 <input type="checkbox"/> 右進左出	
加熱: <input type="checkbox"/> 電加熱 <input type="checkbox"/> 蒸氣加熱 <input type="checkbox"/> 電氣混合 <input type="checkbox"/> 不加熱	
入口段長度: <input type="checkbox"/> 75cm <input type="checkbox"/> 95cm <input type="checkbox"/> 115cm <input type="checkbox"/> 130cm <input type="checkbox"/> 其他:_____	
出口段長度: <input type="checkbox"/> 100cm <input type="checkbox"/> 130cm <input type="checkbox"/> 160cm <input type="checkbox"/> 其他:_____	
洗滌段: <input type="checkbox"/> 單槽 <input type="checkbox"/> 雙槽 <input type="checkbox"/> 三槽 <input type="checkbox"/> 雙沖洗段	
烘乾段: <input type="checkbox"/> 熱風烘乾 <input type="checkbox"/> 冷風刀 數量說明:_____	
加熱配置: <input type="checkbox"/> 水箱9Kw <input type="checkbox"/> 水箱18Kw <input type="checkbox"/> 加熱桶27Kw <input type="checkbox"/> 加熱桶36Kw <input type="checkbox"/> 蒸氣 <input type="checkbox"/> 分段加熱	
蒸氣加熱: <input type="checkbox"/> 消音器 <input type="checkbox"/> 不鏽鋼盤管	
馬達馬力:主洗 <input type="checkbox"/> 1.5Kw <input type="checkbox"/> 2.2Kw 烘乾馬達 <input type="checkbox"/> 0.75Kw <input type="checkbox"/> 1.5Kw 雙沖洗 <input type="checkbox"/> 0.25Kw 傳動馬達 <input type="checkbox"/> 0.5Kw	
輸送帶: <input type="checkbox"/> 一般 <input type="checkbox"/> 平刺 <input type="checkbox"/> 不鏽鋼 <input type="checkbox"/> 鍊條 <input type="checkbox"/> 混搭_____	
選配: <input type="checkbox"/> 熱回收 <input type="checkbox"/> 側噴臂 <input type="checkbox"/> 雙開門 <input type="checkbox"/> 三色燈 <input type="checkbox"/> 時間顯示 <input type="checkbox"/> 水壓顯示 <input type="checkbox"/> 變頻無段調速 <input type="checkbox"/> 通道機抽風罩	
<input type="checkbox"/> 加高_____cm <input type="checkbox"/> 加寬_____cm <input type="checkbox"/> 緩衝段_____cm	
履帶機標配:出入口緊急開關,ON/OFF開關,故障燈,滿水燈,變頻兩段調速,獨立溫控顯示表,主洗噴臂調壓	
備註:	



商用洗碗機設備銷售規劃

廚房清潔系列產品/各式噴槍龍頭產品

餐具保養清潔產品/油脂生物分解推廣

洗碗 洗鍋 洗籃 洗杯 各式洗滌需求設備研發

鼎川興業有限公司

DCPROCLEAN ENTERPRISE CO., LTD.

電話：02-86489101 傳真：02-86489102

dcproclean.com.tw